

BEMÆRK:

Majestics motor er forsynet med en termosikring. Dette betyder, at hvis motoren overophedes, stopper den automatisk for at forhindre beskadigelse. Skulle dette ske, slukkes for strømmen til Majestic og ledningen fjernes fra stikkontakten. Lad herefter Majestic køle ned.

Denne overophedning kan opstå som følge af, at luftgennemstrømningen er blokeret. Undersøg derfor om tilbehør, slange eller rør er tilstoppet. Det kan også være nødvendigt at udskifte filtre.

Hvis du har undersøgt for ovenstående, men tilstanden vedvarer, skal du snarest kontakte en autoriseret Filter Queen servicepartner.

OBS: Motoren vil virke igen, så snart den er tilstrækkeligt nedkølet (ca. 3-4 timer).

Dette redskab er ikke ment til brug af personer (inklusive børn) med nedsatte fysiske, sanse- eller mentale evner, eller manglende erfaring eller kendskab, medmindre de er blevet holdt under opsyn eller har modtaget vejledning i brugen af redskabet af en person der er ansvarlig for deres sikkerhed. Børn bør holdes under opsyn for at sikre, at de ikke leger med redskabet.

Hvis ledningen er beskadiget, skal den udskiftes af producenten eller en autoriseret Filter Queen servicepartner.

INDHOLDSFORTEGNELSE:	SIDE
Majestic.....	98-99
Montering og funktioner.....	100
Motormundstykke.....	101-102
Tilbehør.....	103-104
Udskiftning af filtre.....	105-106
Garanti.....	107
Serviceordning på livstid.....	107
Bemærkninger.....	108

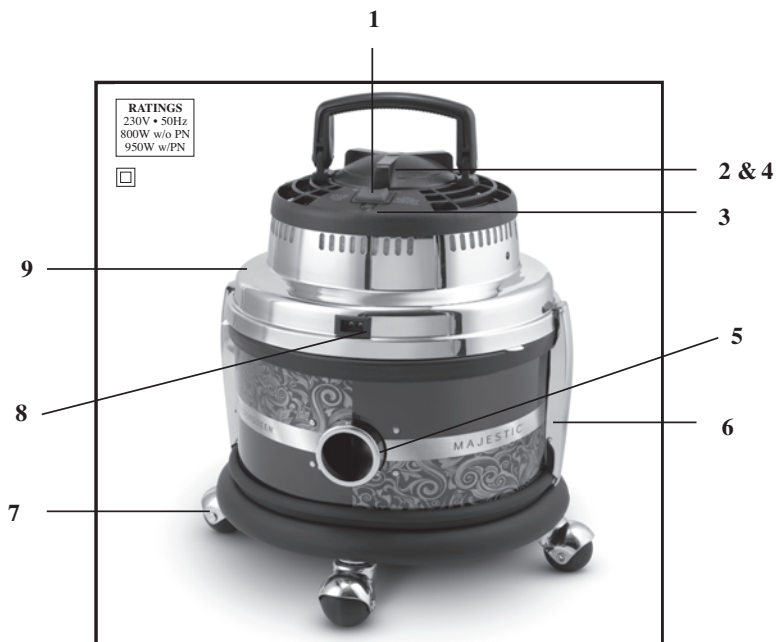

MAJESTIC

1. **Tænd/sluk knap:** Denne er påført de internationale symboler for “Tænd” (I) og “Sluk” (O)
2. **Udblæsningsdæksel:** Hvis dette fjernes, omdannes Majestic til en effektiv blæser
3. **Advarselslampe:** Denne lampe lyser, når motoren overophedes, se s. 97
4. **Duftkammer:** Under toplåget ved udblæsningsdækslet findes en duftpude, hvor duftvæske kan påføres. Det anbefales kun at bruge 2-3 dråber ved hver støvsugning
5. **Indsugning:** Denne anvendes til at forbinde slangen til Majestic, ligesom den indvendige del er med til at skabe cykloneffekt
6. **Hasp:** Med disse bevares en lufttæt forsegling mellem motorenhed og beholder. De kan åbnes nemt og hurtigt
7. **Hjul:** Majestic er forsynet med nylonhjul, som ruller let på tæpper såvel som hårde gulve. Sørg altid for at der er et hjul under indsugningen for bedst muligt at undgå, at Majestic vælter
8. **Udgang til motormundstykke:** For tilkobling af motormundstykke til Majestic
9. **Tilbehørskrans:** Denne sørger for, at 4 af de vigtigste tilbehørsdele altid er inden for rækkevidde



10



11

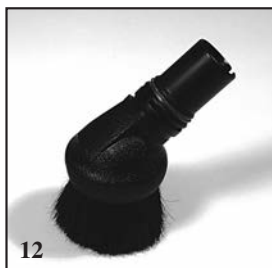

12



13



14

MAJESTIC

- 10. Møbelmundstykke med børste:** Dette mundstykke anvendes til eksempelvis rengøring af polstrede møbler, madrasser og gardiner
- 11. Radiatormundstykke:** Anvendes til steder, der kan være svært tilgængelige med almindelige mundstykker, fx ved en radiator, mellem bilsæder osv.
- 12. Afstøvningsbørste:** Denne børste kan evt. anvendes i stedet for en støveklud til afstøvning af div. ting og flader
- 13. Universalmundstykke m. omskifter:** Anvendes til almindelig støvsugning af alle overflader
- 14. Tilbehørssæt til motormundstykke:** Dette sæt indeholder motormundstykke samt tilhørende slange og rør



1a



2a

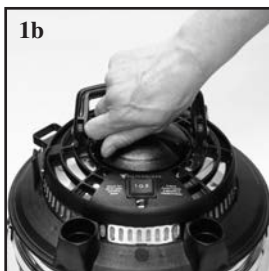

1b



2b

MONTERING OG FUNKTIONER

Sådan anvendes støvsugerfunktionen

- 1a. Forbind slangen til indsugningen på beholderen ved at montere den ud for pilen på slangen med metalstifterne på indsugningen, og lås herefter med en kvart omdrejning mod højre
- 2a. Forbind røret eller rengøringstilbehøret til slangen ved at sætte hanstykket ind i slangen, indtil røret eller tilbehøret klikker på plads
3. Anvend tilbehør som beskrevet på de følgende sider

Sådan anvendes blæsefunktion

- 1b. Fjern udblæsningsdækslet ved at rotere det en kvart omdrejning mod venstre
- 2b. Forbind slangen til udgangen oven på Majestic ved at montere slangen med metalstifterne på udgangen og rotere en kvart omdrejning mod højre til den låses
3. Forbind røret eller rengøringstilbehøret til slangen ved at sætte hanstykket ind i slangen, indtil røret eller tilbehøret klikker på plads
4. Anvend tilbehør som beskrevet på de følgende sider



MOTORMUNDSTYKKE

Tilslutning af motormundstykke

1. Sæt Majestic sammen som til almindelig støvsugning
2. Sæt motormundstykket til røret ved at skubbe rørets hunstykke over hanstykket på mundstykkets drejelige studs, indtil låseknappen på røret klikker på plads. Røret kan dreje mere end 90 grader, hvilket gør det muligt for røret at ligge fladt hen ad gulvet.
3. Sæt ledningen, der går fra den anden ende af slangen, ind i stikket på motorenheden.

Bemærk: Afbrydermarkeringerne på slangens håndtag bærer de internationale symboler for "Tænd" (I) og "Sluk" (O). Denne kontakt kan kun tænde og slukke for det elektriske mundstykke. Ved støvsugning af tæpper tændes motormundstykket ved at skubbe kontakten så langt frem som muligt. Ved støvsugning af glatte gulve slukkes motormundstykket ved at skubbe kontakten så langt tilbage som muligt.

Bemærk: Slange samt rør til motormundstykke indeholder elektriske ledninger.

MOTORMUNDSTYKKE

A. Støvsugning med motormundstykke

Majestic's motormundstykke er specielt designet til effektiv rengøring af tæppebelagte gulve, herunder især til at fjerne fx hunde- og kattehår.

Motormundstykket nedbringer urenheder, som sidder mellem tæppets løkker/hår.

Anvend lange, langsomme bevægelser, når der støvsuges med motormundstykke. Ved tykkere tæpper støvsuges i et krydsmønster, hvorved tæppets struktur fremhæves.

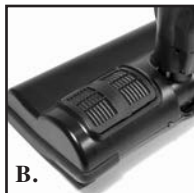
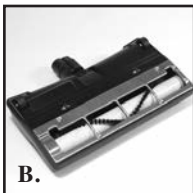

B. Periodisk vedligeholdelse Motormundstykke

Der er ingen dele på Majestic's motormundstykke, der kan serviceres af brugeren. Det anbefales derfor, at man kontakter en autoriseret Filter Queen servicepartner, hvis der opstår et problem med motormundstykket.

Bemærk at rullebørsten i motormundstykket kan udskiftes efter behov for at bevare maksimal suge- og rengøringsevne. Kontakt en autoriseret Filter Queen servicepartner for nærmere oplysninger herom.

Motormundstykkets kredsløbsafbryder

Kredsløbsafbryderen er designet til at beskytte motormundstykkets motor mod beskadigelse ved tilstopning eller hvis rullebørsten standser. Sluk for Majestic og træk derefter ledningen ud af stikkontakten, inden kredsløbsafbryderen nulstilles. Fjern eventuelle fremmedlegemer fra motormundstykket og tryk på den røde knap bag på mundstykket. Sæt ledningen i stikkontakten igen, tænd strømmen og fortsæt støvsugningen.

Motorens advarselslys

Majestic's motor er forsynet med en termosikring. Dette betyder, at hvis motoren overophedes, stopper den automatisk for at forhindre beskadigelse. Skulle dette ske, slukkes for strømmen til Majestic og ledningen fjernes fra stikkontakten. Lad herefter Majestic køle ned.

Denne overophedning kan opstå, fordi luftgennemstrømningen er blokeret. Undersøg derfor om tilbehør, slange eller rør er tilstoppet. Det kan også være nødvendigt at udskifte filtre.

Hvis du har undersøgt for ovenstående, men tilstanden vedvarer, skal du snarest kontakte en autoriseret Filter Queen servicepartner.

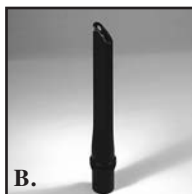
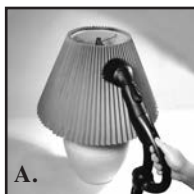
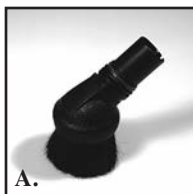

TILBEHØR

A. Afstøvningsbørste - for bekvem afstøvning

Sæt Majestic sammen som til almindelig støvsugning.

Støv af med denne runde børste. Børsten kan bruges selv på meget blanke møbler, lampeskærme eller enhver anden overflade, hvor støv samles.

Til almindelig afstøvning af lokale: sæt børsten direkte på slangen. Brug forsigtige, korte bevægelser. Tryk ikke for hårdt, da det vil lukke åbningen og umuliggøre afstøvning.

Sådan rengøres børsten: Støvsug børsten med slangen. Er børsten brugt på meget snavsede overflader, fjernes børsten fra gummibeholderen. Vask herefter børsten i varmt sæbevand og lad den tørre inden brug.

B. Radiatormundstykke - til steder, der er svære at nå

Sæt Majestic sammen som til almindelig støvsugning.

Anvend dette mundstykke til støvsugning af smalle steder, såsom bag puder i polstrede møbler, skuffehjørner, radiatorer, mellem bilsæder - og ethvert andet sted, der er svært at nå med et almindeligt mundstykke.

TIP: Hvis radiatorrørene sidder for tæt til, at radiatormundstykket kan benyttes, kan man hænge en fugtig klud eller avis op bag radiatoren, hvorefter Majestic blæser (se tidligere beskrivelse heraf) kan bruges til at blæse støv ud på kluden eller avisen.

TIP: Når Majestic er sat sammen som blæser (se tidligere beskrivelse heraf), kan Majestic og radiatormundstykket anvendes til afrimning af køleskab, luftning af tæpper eller oppustning af balloner.

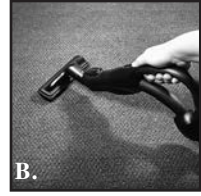

TILBEHØR

A. Universalmundstykke - til alle typer gulve

Sæt Majestic sammen som til almindelig støvsugning.

Ved tæppebelagte gulve fjernes børste-sættet ved et tryk på mundstykkets omskifter.

Ved glatte gulve kommer børste-sættet frem ved et tryk på mundstykkets omskifter.

B. Møbelmundstykke med børste - til eksempelvis møbler og gardiner

Sæt Majestic sammen som til almindelig støvsugning.

Sådan rengøres polstrede møbler og madrasser: Anvend mundstykket *uden* børste til at fjerne snavs, der sidder dybt i stoffet. Anvend mundstykket *med* børste, når stoffet er dækket af fx tråde, fnug, m.m.

Sådan rengøres gardiner: Sæt røret på slangen og sæt herefter møbelmundstykket på røret. Til tunge gardiner anvendes mundstykket *uden* børste. Til tynde gardiner anvendes mundstykket *med* børste, idet børsten forhindrer tynde stoffer i at blive suget ind i mundstykket.



A. UDSKIFTNING AF KEGLEFORMEDE FILTERE

For den bedst mulige ydeevne, bør filtre udskiftes som anbefalet af fabrikanten.

Som standard:

- ▼ BioCone™-filter skiftes månedligt
- ▼ MEDIpure-filter skiftes hver 6. måned, hvis der er behov for at anvende dette
- ▼ Motorbeskyttelsesfilter skiftes hver 6. måned

Dog kan behov variere fra hjem til hjem, hvorfør det anbefales, at filterskift sker efter behov.

Forsigtig: Motorenheden må IKKE betjenes uden de kegleformede filtre er isat.

Vær opmærksom på efterligninger: Anvend kun originale Health-Mor/ Filter Queen filtre. Efterligninger kan resultere i ringe ydeevne og beskadigelse af Majestic.

1. Fjern ledningen fra stikkontakten og hiv slangen ud af motorenheden.
2. Løsn sidehasperne og fjern motor fra beholderen.
3. Fjern det kegleformede MEDIpure-filter og sæt det til side eller bortskaf det, hvis der skal isættes nyt filter
4. Tøm indholdet af beholderen ned i en pose, også det brugte, kegleformede BioCone™-filter. Det anbefales at gøre dette udenfor for at undgå, at støvet sætter sig igen. Beholderen kan vaskes og tørres grundigt for at fjerne al støv og/eller eventuelle lugte
5. Åbn et nyt kegleformet BioCone™-filter. Isæt filteret med spidsen nedad på filterets plads i bunden af beholderen. Sørg for, at alle filterets kanter flugter med beholderens pakning, så BioCone™-filterets 3 flipper hviler på beholderens kant
6. Hvis der er behov for det, kan MEDIpure-filteret anbringes i BioCone™-filteret
7. Sæt motoren på plads i beholderen igen og fastgør hasperne. Sørg for, at alle BioCone™-filterets flipper er synlige når beholderen er samlet

B. UDSKIFTNING AF MOTORBESKYTTELSSEFILTER

1. Fjern ledningen fra stikkontakten og hiv slangen ud af motorenheden
2. Løsn sidehasperne og fjern motor fra beholderen
3. Fjern filterbeskytteren. Herefter fjernes det flade skivefilter (motorbeskyttelsesfilteret) ved at fjerne plastringen, som holder det fast, og filteret kan løftes ud
4. Udskift motorbeskyttelsesfilteret. Anbring det nye filter over sigtens midtersektion. Sæt plastringen på igen ved at klemme den på. Sørg for, at ringen passer lige under plastsigtens 3 flipper. Skru beskyttelsesgitteret på plads igen, og sæt motorenheden sammen med beholderen

GARANTI

HMI Industries, Inc. garanterer, at beholder, motor, slange, rør, dyse og tilbehør i husholdningsrengøringsystemet Majestic® er fri for materiale- og produktionsfejl i fem år fra købsdatoen, og at dysemotoren er fri for materiale- og produktionsfejl i tre år fra købsdatoen. Garantien dækker ikke: (1) ved brug af Majestic® til kommercielle, institutionelle, professionelle, udlejnings- eller andre ikke-husholdningsmæssige formål; (2) almindeligt slid, som f.eks. slid på børster, bæltter, lejer, pakninger og filtre; (3) skader opstået på grund af misbrug eller forsømmelse; (4) skader opstået på grund af brug af anden strømstyrke eller spænding end indikeret på typeskiltet; (5) skader opstået på grund af vedligeholdelse udført af andre end HMI Industries eller dens autoriserede distributører og/eller servicecentre; (6) udgifter til transport, afhentning, levering, telefonopkald til hjemmet eller til servicecentre; og (7) skader opstået på grund af brug af ikke-originale dele og/eller filtre.

HMI Industries vil reparere eller erstatte alle defekte dele i henhold til denne garanti under forudsætning af, at Majestic® eller den defekte del indsendes med forudbetalt transport vedlagt købskvitteringen med skriftlig angivelse af købsdatoen samt serienummeret til den autoriserede distributør, hvor den blev købt eller til Quality Assurance Department, HMI Industries, 13325 Darice Parkway, Unit A, Strongsville Ohio 44149, U.S.A., eller, med skriftlig autorisation fra HMI Industries, til enhver anden person, som er autoriseret til at udføre garantiservice. Oplysninger om andre personer, som er autoriseret til at udføre garantiservice kan fås ved at ringe til HMI Industries' kundeservice på +1 440-846-7800. Hvis Majestic® eller delen ved inspektionen viser sig at have materiale- eller produktionsfejl, vil den blive repareret eller ombyttet af HMI Industries og tilbagesendt til afsenderen mod betaling af porto. Der udbetales ikke godtgørelse for udskiftning af defekte dele eller vedligeholdelse udført under garantiperioden, hvis det udføres af andre end den autoriserede distributør, hvor Majestic® blev købt, eller af HMI Industries, uden først at have modtaget en skriftlig autorisation fra HMI Industries.

Denne garanti gælder kun, hvis følgende betingelser opfyldes: (1) Majestic® blev købt fra en autoriseret distributør af HMI Industries; (2) fabrikantens serienummer for Majestic® er ikke blevet ændret, ødelagt eller fjernet; (3) Majestic® er altid blevet brugt i henhold til brugsanvisningen og er ikke blevet misbrugt; (4) der er kun brugt originale FilterQueen® filtre og/eller dele med Majestic®.

Der ydes ét års garanti på alle reparationer eller udskiftninger af defekte dele. Hvis den originale garantiperiode er længere, ydes der garanti til slutningen af denne periode.

Der ydes ingen anden udtrykkelig garanti for din Majestic®. Stiltiende garantier, herunder garanti for salgbarhed eller egnethed til et bestemt formål, er begrænset til garantiperioden for den udtrykkelige garanti. Alle følgeskader eller andre skader, der måtte opstå på grund af brud på garantibetingelserne, dækkes ikke af denne garanti.

HMI Industries påtager sig ikke yderligere ansvar og autoriserer ikke andre personer til at påtage sig yderligere ansvar.

Denne garanti giver dig specifikke lovmæssige rettigheder. Du kan også have andre rettigheder, som varierer fra land til land.

Ugyldiggørelsen af enhver begrænsning i denne garanti berører ikke gyldigheden af andre bestemmelser heri.

SERVICEFORDELE FOR ENHEDENS LEVETID

HMI Industries indvilger i at genopbygge eller udskifte motoren i Majestic®-beholderen og/eller dysemotoren efter udløbet af den oprindelige garantiperiode under følgende betingelser.

1. Den oprindelige ejer skal stadig være i besiddelse af Majestic®, den må kun have været brugt til husholdningsformål, og den skal være ledsaget af købskvitteringen. Denne servicepolitik gælder ikke for Majestic®, som er blevet brugt til kommercielle, institutionelle, professionelle, udlejnings- eller andre ikke-husholdningsmæssige formål.
2. Majestic® skal indsendes med forudbetalt transport til den autoriserede Majestic®-distributør, hvor den blev købt eller til Quality Assurance Department, HMI Industries, 13325 Darice Parkway, Unit A, Strongsville Ohio 44149, U.S.A. Ejeren skal betale udgifterne til tilbagesendelsen.
3. Maksimalprisen for genopbygning af motoren for Majestic®-beholderen er \$ 99 USD, og maksimalprisen for genopbygning af dysemotoren er \$29 USD. Heri er indberegnede omkostningerne for alle dele og reparationer, som er nødvendige for at få Majestic®-motoren og/eller dysemotoren til at fungere korrekt. Der kræves betaling i henhold til den aktuelle pris for dele, som mangler på Majestic® på leveringstidspunktet for reparationen, hvis disse dele er nødvendige for at få Majestic® til at fungere korrekt, samt andre nødvendige eller ønskede dele, bortset fra beholdermotoren og/eller dysemotoren.

4. Hvis der sker materiale- eller produktionsfejl i forbindelse med reparationen, vil Majestic® blive repareret igen gratis, under forudsætning af at Majestic® indsendes inden for to år efter reparationen til HMI Industries eller til den autoriserede distributør, som udførte reparationen, med forudbetalt porto. Der skal indsendes et skriftligt bevis for den forudgående reparation af Majestic®.
5. Serviceaftalen er kun gyldig, hvis alle følgende betingelser opfyldes:
- Majestic® blev købt hos en autoriseret distributør.
 - Enheden skal ledsages af en købskvittering.
 - Fabrikantens serienummer for Majestic® er ikke blevet ændret, ødelagt eller fjernet.
 - Skader på enheden er ikke opstået på grund af misbrug, forsømmelse, brug af anden strømstyrke eller spænding end indikeret på typeskiltet eller brug af ikke-originale FilterQueen®-filterkegler eller dele.

BEMÆRKNINGER

WEEE returtagning og genbrug

EU-direktivet om affald af elektrisk og elektronisk udstyr (WEEE) kræver, at producenter af støvsugere og luftrensere, der sælges i EU-lande:

- mærker nye støvsugere og luftrensere for at gøre kunder opmærksomme på, at de skal genbruges,
- tager støvsugere og luftrensere retur fra kunderne, når produktets levetid er slut, og
- finansierer genbrug og genanvendelse.

WEEE-direktivet træder i kraft den 13. august 2005, og producenter skal opfylde målene for genbrug pr. december 2006.

WEEE overensstemmelseserklæring

Gennem vores autoriserede distributør, Health-Mor, tager vi støvsugere og luftrensere retur til genbrug ved produktlevetidens ophør, i overensstemmelse med genbrugskravene i det enkelte EU-land.

