

## ATENÇÃO

O motor do seu aspirador Majestic® é termicamente protegido. Caso ocorra superaquecimento, o motor automaticamente deixará de funcionar. Se isto ocorrer, desligue o aparelho, retire o fio da tomada e deixe o aparelho esfriar. Este problema pode ser causado por obstrução do fluxo de ar. Verifique se há bloqueamento no acessório, mangueira ou bocal. Pode ser preciso também trocar os filtros. Se após a verificação acima, o problema persistir, leve o aparelho ao centro autorizado de assistência técnica mais próximo.

*Observação: O motor voltará a funcionar após o resfriamento adequado do aparelho.*

**ADVERTÊNCIA: PARA REDUZIR O RISCO DE INCÊNDIO, CHOQUE ELÉTRICO E LESÃO:** Não utilize perfume ou soluções à base de álcool no FILTERQUEEN® Majestic®. Utilize as fragrâncias Genuine Health-Mor/FILTERQUEEN® com moderação, NÃO SATURE a almofada de fragrância. O uso de fragrâncias ou perfumes que não sejam Genuine Health-Mor/FILTERQUEEN® de forma diferente da descrita no manual do proprietário pode causar danos ao motor e anular a garantia.

A utilização deste aparelho não é destinada a pessoas (incluindo crianças) com capacidades físicas, sensoriais ou mentais reduzidas, ou com falta de experiência e conhecimento, a menos que estas sejam supervisionadas ou instruídas relativamente à utilização do mesmo por uma pessoa responsável pela sua segurança. As crianças devem ser supervisionadas para garantir que não brinquem com o aparelho.

**Caso venha a danificar-se, o fio elétrico deverá ser trocado pelo fabricante ou por um Distribuidor FILTERQUEEN® autorizado.**

ÍNDICE	PÁGINA
Partes do Majestic® .....	14 - 15
Câmara de Purificação de Ar .....	16
Montagem/Funcionamento .....	17
Tubo de Sucção .....	18 - 19
Acessórios .....	20 - 21
Troca de Filtros .....	22
Garantia .....	23
Benefício Vitalício de Serviços de Assistência Técnica .....	23

• Para informações ou serviço de assistência técnica imediata, o seu Distribuidor mais próximo é:

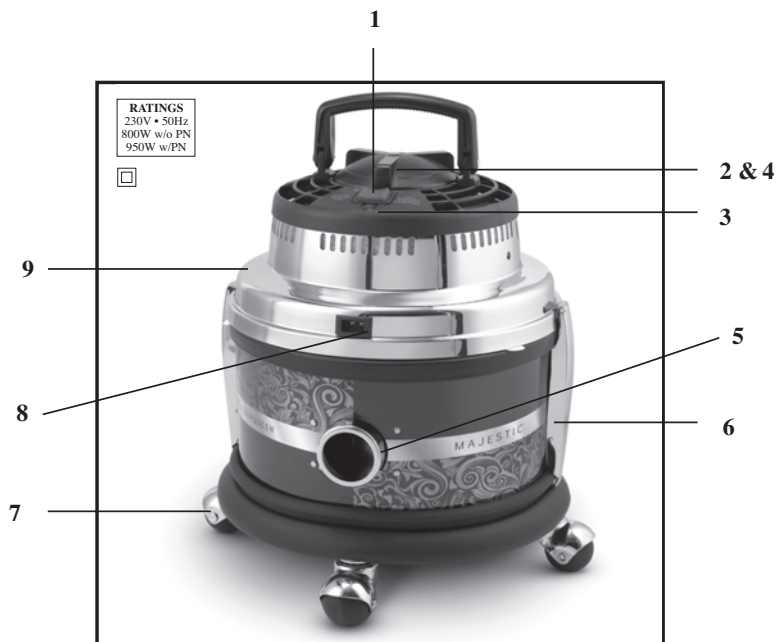

## PARTES DO MAJESTIC®

1. **Botão de Ligar e Desligar:** *Contém os símbolos internacionais “I” para ligar e “O” para desligar.*
2. **Tampa do Exaustor:** *Retire a tampa para transformar o Majestic® num eficiente soprador.*
3. **Luz de Alerta:** *Acenderá sempre que o motor se superaquecer. O motor desligará automaticamente para evitar danos. Desligue o Majestic® e tire o fio da tomada. Deixe o aparelho esfriar. Verifique se há bloqueamento da mangueira, bocal ou acessórios. Pode ser preciso também trocar o filtro. Se o problema persistir, leve o Majestic ao Centro de Assistência Técnica Autorizado.*
4. **Câmara de Purificação:** *Use uma das fragrâncias Majestic® para perfumar o ar de sua casa enquanto usa o aspirador.*
5. **Entrada de Sucção:** *Use para conectar a mangueira ao corpo do aspirador à unidade. Ajuda a intensificar a ação ciclônica.*
6. **Trava:** *Mantém o ar hermeticamente fechado entre a unidade e o depósito de poeira; contudo, é fácil e rápido de abrir.*
7. **Conjunto de Rodinhas:** *As rodinhas de borracha deslizam suavemente sobre tapetes e superfícies lisas. Sempre alinha uma rodinha sob a entrada de sucção para evitar tombamento.*
8. **Saída de Energia do Aparelho:** *Conecta o fio elétrico.*
9. **Prendedor de Acessórios:** *Segura os quatro acessórios mais essenciais ao alcance dos seus dedos.*



10



11

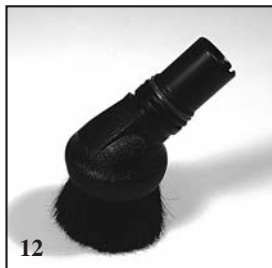

12



13



14

## PARTES DO MAJESTIC®

- 10. Bocal e Escova para Estofados:** *Retira a poeira entranhada em móveis com estofamento, colchões e cortinas.*
- 11. Instrumento de Ranhuras:** *Para lugares de difícil alcance.*
- 12. Escova para Tirar Pó:** *Elimina a necessidade do pano de pó.*
- 13. Escova de chão:** *Limpa chão de madeira, ladrilho, linóleo e outras superfícies lisas.*
- 14. Kit de Conexão do Tubo de Sucção:** *Inclui o tubo de sucção • mangueira elétrica • bico.*



## CÂMARA DE PURIFICAÇÃO DO AR

### *Uso da Câmara de Fragrância*

1. Retire a tampa do exaustor do Majestic®, girando-a levemente para a esquerda e suspendendo-a.
2. Coloque a Fragrância Genuine Health-Mor/FILTERQUEEN® de sua preferência na almofada de fragrância de feltro cinza.

**ADVERTÊNCIA: PARA REDUZIR O RISCO DE INCÊNDIO, CHOQUE ELÉTRICO E LESÃO:** Não utilize perfume ou soluções à base de álcool no FILTERQUEEN® Majestic®. Utilize as fragrâncias Genuine Health-Mor/FILTERQUEEN® com moderação, não sature a almofada de fragrância. O uso de fragrâncias ou perfumes que não sejam Genuine Health-Mor/FILTERQUEEN® de forma diferente da descrita no manual do proprietário pode causar danos ao motor e anulará a garantia.

3. Feche a Câmara de Fragrância recolocando a tampa e girando-a levemente para a direita até encaixá-la no lugar.
4. Ligue o aparelho e recomece o serviço. Em poucos minutos, perceberá os efeitos da câmara de fragrância do Majestic® em todo o ambiente.

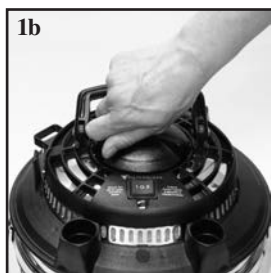

## MONTAGEM E FUNCIONAMENTO

### *Para sucção:*

- 1a. Conecte a mangueira na entrada de sucção do depósito de pó alinhando a seta da mangueira com os pinos metálicos da entrada e trave virando 90 graus para a direita.
- 2a. Conecte o bico ou acessório de limpeza na mangueira inserindo o lado macho na mangueira e girando até que o acessório ou bico se encaixe no lugar.
3. Use os acessórios conforme recomendado nas páginas a seguir.

### *Para secagem:*

- 1b. Retire a tampa do exaustor girando 90 graus para a esquerda.
- 2b. Conecte a mangueira na entrada na parte de cima do aparelho alinhando a seta da mangueira com os pinos de metal da entrada e trave girando 90 graus para a direita.
3. Conecte o bico ou acessório de limpeza na mangueira, inserindo o lado macho na mangueira e girando até que os acessórios ou bico se encaixe no lugar.
4. Use os acessórios conforme recomendado nas páginas a seguir.



## TUBO DE SUCCÃO

### COMO CONECTAR O TUBO DE SUCCÃO:

1. Monte a unidade para a função de sucção.
2. Conecte o bico ao tubo pressionando o lado fêmea do bico sobre o lado macho do bocal do suporte giratório do tubo até que o botão de encaixe do bico entre no lugar. O bico gira mais de 90 graus permitindo que fique no mesmo nível do chão.
3. Conecte o fio elétrico que se estende da outra extremidade da mangueira na tomada do aparelho.

*OBSERVAÇÃO: As marcações de “Ligado/Desligado” apresentam os símbolos internacionais de “I” para ligado e “O” para desligado. Este botão controla apenas as funções de ligar e desligar do tubo de sucção. Para ligar o tubo de sucção (para carpetes) coloque o botão na posição dianteira. Para desligar o tubo de sucção (para chão de madeira, linóleo ou ladrilho) coloque o botão na posição traseira.*

*AVISO: A mangueira contém fios elétricos.*

## TUBO DE SUCCÃO

### A. LIMPEZA DO TUBO DE SUCCÃO:

O tubo de sucção do Majestic® não requer ajuste para a altura do tapete. O formato do corpo do tubo de sucção foi projetado especificamente para ser eficaz em qualquer tipo de tapete ou mesmo em superfícies lisas.

Faça movimentos longos e lentos ao aspirar. Para tapetes mais grossos, utilize movimentos transversais para elevar os fios e dar uma aparência mais felpuda.

#### **Para limpar escadas:**

- Retire o conjunto de rodinhas da unidade.
- Coloque o Majestic® no chão.
- Retire o bocal e conecte a mangueira diretamente no tubo de sucção.

*PARA GUARDAR: Evite dobrar fortemente a mangueira retirando-a do aparelho antes de guardar.*

*CUIDADO: Não use em carpetes ou tapetes com fibras soltas ou franjas.*

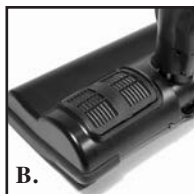
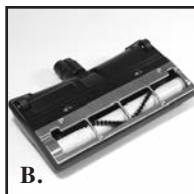

## ***B. MANUTENÇÃO PERIÓDICA***

### ***Tubo de Sucção:***

Não há peças que possam ser consertadas pelo usuário no tubo de sucção do Majestic®. Caso a sua unidade requiera manutenção, favor contatar o Distribuidor de FILTERQUEEN® mais próximo para serviços de assistência técnica.

Observe que a escova do tubo de sucção precisa ser periodicamente trocada para manter o máximo desempenho. Entre em contato com o Distribuidor FILTERQUEEN® mais próximo para serviços de assistência técnica.

### ***Disjuntor do Tubo de Sucção:***

O disjuntor tem a função de proteger o motor do tubo de sucção contra dano, caso fique entupido ou se as escovas giratórias enguiçarem. Para restabelecer o disjuntor, desligue o Majestic® e tire o fio da tomada. Tire qualquer corpo estranho do tubo de sucção e pressione o botão vermelho que se encontra na parte de traz do tubo. Ligue novamente o Majestic® na tomada e continue a usá-lo.

### ***C. Luz de Alerta do Aparelho:***

Quando acesa, a luz de alerta indica que houve um superaquecimento do motor do aparelho. O motor desligará automaticamente para evitar danos. Desligue o Majestic® e tire o fio da tomada. Deixe o aparelho esfriar. Verifique se há bloqueamento da mangueira, bocal ou acessórios. Pode ser preciso também trocar os filtros. Se o problema persistir, leve o Majestic® ao Centro de Assistência Técnica Autorizado.

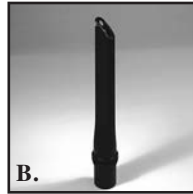
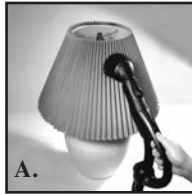
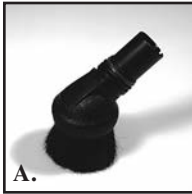

## ACESSÓRIOS

### A. A ESCOVA DE TIRAR PÓ

#### *Para facilitar a operação*

Monte o Majestic® para a função de sucção.

Faça todo o serviço de aspirar com a escova redonda – isto praticamente elimina a necessidade de usar o pano de pó. Use em móveis polidos, os mais delicados abajures e qualquer outra superfície que acumule pó.

**Para limpeza geral:** Conecte a escova diretamente na mangueira. Aspire com movimentos curtos e suaves: não aperte muito para baixo, pois isto obstruirá a abertura e cortará o poder de sucção.

**Para limpar a escova:** Utilize o lado aberto da mangueira nas cerdas da escova. Se tiver aspirando superfícies imundas ou com muita fuligem, retire a montagem das cerdas do soquete de borracha, lave com água morna e sabão, deixe secar e coloque novamente no lugar.

### B. FERRAMENTA DE RANHURAS

#### *Para lugares de difícil acesso*

Monte o Majestic® para a função de sucção.

Use o instrumento de ranhuras para retirar o pó e a sujeira de detrás de móveis estofados, bastas e molas de colchões, estrados, cantos de gavetas, radiadores e quaisquer outros local de difícil acesso.

**OBSERVAÇÃO:** Ao limpar radiadores, use o acessório de ranhuras para aspirar primeiro, mas se as bobinas estiverem muito próximas para alcançar o pó, pendure um pano molhado ou jornal atrás do radiador, monte o Majestic para a função de soprar e sobre o pó para o pano ou jornal.

Montado para a função de soprar, o Majestic® e o instrumento de ranhuras podem ser usados para descongelar o refrigerador, arejar tapetes e encher bexigas.



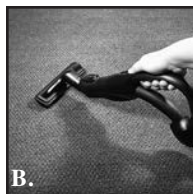

## ACESSÓRIOS

### A. ESCOVA DE CHÃO

#### *Para superfícies lisas e paredes*

Monte o Majestic® para a função de sucção.

Ideal para superfícies lisas como pisos de madeira, ladrilhos, linóleos e concretos. A escova de chão limpa uma grande área com apenas um movimento. É também eficaz para limpeza de paredes, telas, tetos, escuros e qualquer outra superfície lisa.

*OBSERVAÇÃO: Ao limpar paredes, faça sempre movimentos retos de cima para baixo.*

**Para limpar superfícies lisas:** Coloque a escova na ponta do bocal e use da mesma maneira que o tubo de sucção.

**Para limpar a escova:** Após o uso, tire a sujeira, linhas, etc. esfregando a parte aberta da mangueira sobre a escova. Se a escova estiver suja de terra lave com uma solução suave de sabão e deixe secar antes de usar em superfícies de cor clara.

### B. TUBO E ESCOVA PARA ESTOFADOS

#### *Para estofados e cortinas*

Monte o Majestic® para a função de sucção.

**Para limpar móveis super-estofados e colchões:** Use o tubo sem a escova para retirar a poeira mais entranhada; use o tubo com a escova quando o tecido tiver linhas, fiapos, etc.

**Para limpar cortinados e cortinas pesadas:** Coloque o bico na mangueira, para cortinas pesadas, coloque o tubo apenas diretamente sobre o bocal. Para cortinas delicadas, use o tubo e a escova. A escova evitará que material delicado seja aspirado para dentro do tubo.



## A. TROCA DOS CONES DOS FILTROS

Para melhor desempenho, troque os cones conforme recomendação do fabricante:

- ▼ Filtro BioCone™ – todos os meses
- ▼ MEDIpure® – a cada 6 meses
- ▼ Filtro de Disco Plano – a cada 6 meses

*AVISO – Não utilize seu aspirador sem os Cones de Filtros no lugar adequado.*

*CUIDADO COM AS IMITAÇÕES – Use apenas Cones de Filtro Genuine Health-Mor/FILTERQUEEN®. O uso de imitações pode provocar mal desempenho do aparelho e provocar danos.*

1. Tire o fio da tomada e retire a mangueira da unidade.
2. Solte as travas laterais e retire a unidade elétrica do depósito de pó.
3. Retire o Cone MEDIpure® e deixe de lado ou então jogue fora se estiver instalando um novo Cone.
4. Esvazie o conteúdo do depósito de pó num saco de lixo grande. Esvazie todo o lixo inclusive os Cones BioCone™ usados. O depósito de pó pode ser lavado e secado totalmente para retirar toda a poeira e/ou qualquer odor.
5. Abra um novo Cone de Filtro BioCone™. Coloque o ponto do Cone no localizador do Cone do Filtro na parte de baixo do depósito de pó. Certifique-se de que todas as cantos do Cone estão nivelados com a estrutura do depósito de pó.
6. Coloque o MEDIpure® dentro do Filtro BioCone™.
7. Coloque novamente o aparelho e prenda novamente as travas. Assegure-se de que as três lingüetas do Cone do Filtro BioCone™ estão visíveis de fora do aparelho.

## B. TROCA DO FILTRO DE DISCO PLANO

1. Tire o fio da tomada e retire a mangueira da unidade.
2. Solte as travas laterais e retire o aparelho do depósito de pó.
3. Retire a tampa do Cone. A seguir, retire o filtro de disco plano puxando o anel segurador de plástico para trás com o dedo e retirando-o.
4. Troque o Filtro de Disco Plano. Coloque o filtro na parte central da tela. Recoloque o anel segurador apertando-o. Assegure-se de que o anel se encaixa perfeitamente abaixo das três lingüetas da tela de plástico. Recoloque a tampa do Cone. Assegure-se de que a ponta de fora do cone esteja bem fechada na borda de borracha ao redor da circunferência do aparelho e recoloque o parafuso.

## GARANTIA

A HMI Industries, Inc. garante que a unidade de recipiente, motor, mangueira, pega, bocal eléctrico e acessórios do Majestic® Home Cleaning System estão isentos de defeitos de material e de mão de obra durante o período de cinco anos a contar da data de compra e que o motor do bocal eléctrico está isento de defeitos de material e de mão de obra durante o período de três anos a contar da data de compra. Esta garantia não abrange: (1) a utilização do Majestic® para fins comerciais, institucionais, profissionais, aluguer ou outros fins que não os domésticos; (2) peças de desgaste normal, incluindo, designadamente, escovas, cintas, rolamentos, vedantes e filtros; (3) danos que ocorram devido à utilização errada e negligência; (4) danos provocados pela utilização de corrente com tensão que não a especificada na placa de características; (5) danos resultantes de trabalhos de reparação que não sejam realizados pela HMI Industries ou pelos seus Distribuidores e/ou Centros de Assistência autorizados; (6) despesas de transporte, levantamento, entrega, deslocações a casa ou deslocações da assistência; e (7) danos provocados pela utilização de peças e/ou filtros não originais.

A HMI Industries irá reparar ou substituir as peças defeituosas ao abrigo desta garantia, desde que o Majestic® ou a peça defeituosa sejam devolvidos, com os portes pagos, juntamente com comprovativo da data de compra e número de série, ao Distribuidor autorizado a quem foi comprada ou ao Departamento de Garantia de Qualidade, HMI Industries, 13325 Darice Parkway, Unit A, Strongsville Ohio 44149, E.U.A. ou, mediante autorização escrita da HMI Industries, a qualquer outra pessoa autorizada a realizar a assistência na garantia. As informações relacionadas com a capacidade de outras pessoas poderem executar serviços de garantia podem ser obtidas ligando para o Departamento de Apoio ao Cliente da HMI Industries pelo 440-846-7800. Se, aquando da vistoria, se detectar que o Majestic® ou a peça apresentam defeitos de material ou de mão de obra, serão reparados ou substituídos, à opção da HMI Industries, e devolvidos ao remetente à cobrança. Não haverá lugar a reembolso pela substituição de peças defeituosas ou serviços realizados durante este período de garantia se forem feitos por alguém que não o Distribuidor autorizado a quem foi comprado o Majestic® ou pela HMI Industries, sem obter primeiro uma autorização por escrito da HMI Industries.

Esta garantia é nula e ineficaz, salvo cumprimento das seguintes condições: (1) o Majestic® foi comprado a um Distribuidor autorizado da HMI Industries; (2) o número de série do fabricante do Majestic® não foi alterado, apagado ou removido; (3) o Majestic® foi sempre utilizado de acordo com o manual de instruções e não foi sujeito a uso abusivo; (4) só foram usados filtros FilterQueen® e/ou peças genuínas no Majestic®. As reparações ou substituições de um defeito ou de uma peça defeituosa, ao abrigo desta garantia, têm uma garantia de um ano ou até ao final do período da garantia original, conforme o que for maior.

O Majestic® não tem mais nenhuma garantia expressa. As garantias implícitas, incluindo garantias de comercialização ou de adequação a uma dada finalidade, estão limitadas, na sua duração, ao período de tempo durante o qual a garantia expressa ora indicada está em vigor. Todos os danos indirectos ou outros resultantes do incumprimento desta garantia são excluídos da cobertura desta garantia.

A HMI Industries não assume nem autoriza ninguém a assumir responsabilidades adicionais.

Esta garantia confere-lhe direitos legais específicos e poderá ter outros direitos que variam de estado a estado.

A invalidação de qualquer limitação desta garantia não afectará a validade das restantes secções.

**VANTAGEM DA ASSISTÊNCIA VITALÍCIA**

A HMI Industries acorda em reconstruir ou substituir o motor do reservatório Majestic® e/ou motor do bocal eléctrico em qualquer altura depois de terminado o período da garantia original, sujeito aos termos e condições indicados em seguida.

1. O Majestic® terá de se encontrar na posse do dono original, tem de ter sido utilizado apenas para fins domésticos e tem de estar acompanhado de comprovativo de compra. A apólice de assistência não se aplica a nenhum Majestic® usado para fins comerciais, institucionais, profissionais, aluguer ou outros fins que não os domésticos.
2. O Majestic® tem de ser devolvido, com portes pagos, ao Distribuidor autorizado Majestic® a quem foi comprado, or ao Departamento de Garantia de Qualidade, HMI Industries, 13325 Darice Parkway, Unit A, Strongsville Ohio 44149, E.U.A. O proprietário tem de pagar as despesas de envio da devolução..
3. Te reconstrução do motor do bocal eléctrico será 29 USD; isto inclui o valor de todas as peças e a mão de obra necessária para restaurar o motor Majestic® e/ou o motor do bocal eléctrico ao correcto funcionamento. Será cobrado um valor, ao preço então em vigor, pelas peças em falta no Majestic®, à altura em que é entregue para reconstrução, se essas peças forem necessárias para restaurar o Majestic®

ao correcto estado de funcionamento e quaisquer partes necessárias ou solicitadas, excepto o motor do reservatório e/ou o motor do bocal eléctrico.

4. Se houver um defeito de material ou de mão de obra na reconstrução, o Majestic® será reconstruído de novo sem qualquer custo, desde que o Majestic® seja devolvido dentro de dois anos à HMI Industries ou ao Distribuidor autorizado que realizou a reconstrução, com os portes pagos. O Majestic® terá de ser acompanhado por comprovativo da reconstrução anterior.
5. O contrato de assistência é nulo e ineficaz, salvo o cumprimento das seguintes condições:
  - a) O Majestic® foi comprado a um Distribuidor autorizado;
  - b) O comprovativo de compra tem de acompanhar a unidade;
  - c) O número de série no fabricante do Majestic® não foi alterado, apagado ou removido;
  - d) Os danos na unidade eléctrica não ocorreram em virtude de uso incorrecto, negligência, uso com corrente ou tensão que não as especificadas na placa de características ou em virtude do uso de filtros FilterQueen® ou peças genuínas.

#### **Recolha e Reciclagem de REEE**

A Directiva da UE sobre Resíduos de Equipamentos Eléctricos e Electrónicos (REEE) requer que os produtores de aspiradores e filtros de ar vendidos nos países da UE:

1. etiquetar aspiradores e filtros novos para notificar os clientes da necessidade de se reciclar;
2. recolher aspiradores e filtros de ar dos clientes no final da vida útil; e
3. financiar a respectiva reciclagem e reutilização.

A Directiva REEE entrou em vigor no dia 13 de Agosto de 2005 e os fabricantes devem cumprir os objectivos de reciclagem em Dezembro de 2006.

#### **Declaração de Conformidade REEE**

Através do nosso distribuidor autorizado, a Health-Mor irá recolher os aspiradores e filtros de ar para reciclagem de acordo com os requisitos de reciclagem próprios de cada país da UE no final da vida útil do produto.

