

DİKKAT:

Majestic® elektrikli süpürgezinin motoru, ısıya karşı korumaya sahiptir. Aşırı ısınma durumunda, olabilecek hasarı önlemek için motor otomatik olarak durur. Bu durumda, güç birimini kapatın ve fişi prizden çekin. Motorun soğumasını bekleyin. Hava akışının tıkanmış olması böyle bir duruma yol açabilir. Takılan uçta, hortumda ya da boruda tıkanma olup olmadığını kontrol edin. Filtrelerin değiştirilmesi de gerekebilir. Yukarıdaki kontrolleri yapmanıza karşın durum devam ediyorsa, süpürgeyi bölgenizdeki yetkili servis merkezine götürün.

NOT: Motor gereğince soğuduktan sonra çalışmaya devam eder.

UYARI: YANGIN, ELEKTRİK ÇARPMASI VEYA YARALANMA RİSKİNİ AZALTMAK İÇİN: FILTERQUEEN® Majestic® elektrik süpürgesinde parfümlü veya alkol tabanlı sıvılar kullanmayın. Az miktarda Orijinal Health-Mor FILTERQUEEN® Parfümlerini kullanın. Parfüm yastığını İYİCE ISLATARAK DOYGUN HALE GETİRMEYİN. Kullanım kılavuzunda belirtilen biçimin dışında ve orijinal olmayan Health-Mor FILTERQUEEN® Parfümlerinin kullanılması, motora hasar verebilir ve garantinizi geçersiz kılar.

Bu alet, güvenliklerinden sorumlu bir kişi tarafından aletin kullanımına ilişkin olarak kendilerine gözetim veya açıklama sağlanmamışsa, (çocuklar da dahil olmak üzere) fiziksel, duyuşsal veya zihinsel engelleri olan ya da deneyim ve bilgi sahibi olmayan kişilerce kullanım için tasarlanmamıştır. Çocukların aletle oynamalarına engel olmak için gözetim altında tutulmalıdırlar.

Besleme kablosu zarar görürse kablo, imalatçı veya yetkili bir FILTERQUEEN® Dağıtıcısı tarafından değiştirilmelidir.

İÇİNDEKİLER:

SAYFA

Majestic® Süpürgezinin Parçaları	122 – 123
Parfüm odacığı	124
Montaj ve Çalıştırma	125
Elektrikli Süpürge Ucu	126 – 127
Süpürme Uçları	128 – 129
Filtrelerin Değıştirilmesi	130
Garanti.....	131
Servis Hizmetlerinden Ömür Boyu Yararlanma	131

- Aşağıdaki yerel Dağıtıcıdan anında servis ve bilgi alabilirsiniz:

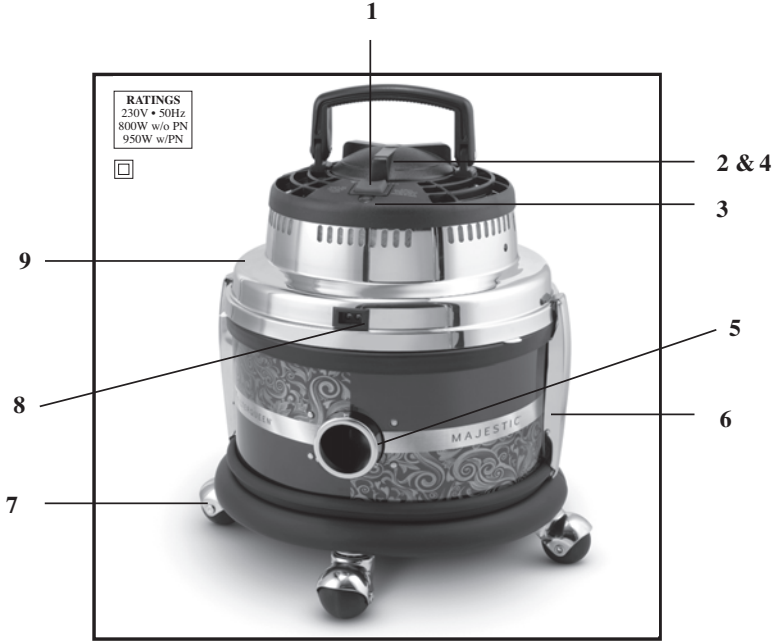

MAJESTIC® SÜPÜRGENİN PARÇALARI

1. **Açma/Kapama Düğmesi:** Açma ve Kapama için sırasıyla, uluslararası simgeler olan "I" ve "O" simgelerini içerir.
2. **Hava çıkış kapağı:** Majestic® elektrikli süpürgeyi hava üfleyen etkili bir cihaza dönüştürmek için bu kapağı çıkarın.
3. **Uyarı Işığı:** Motor aşırı ısındığında bu ışık yanar. Motor, hasar görmemesi için otomatik olarak durdurulur. Majestic® elektrikli süpürgeyi kapatın ve fişi prizden çekin. Motorun soğumasını bekleyin. Hava akışının tıkanmış olması böyle bir duruma yol açabilir. Takılan uçta, hortumda ya da boruda tıkanma olup olmadığını kontrol edin. Filtrelerin değiştirilmesi gerekebilir. Yukarıdaki kontrolleri yapmanıza karşın durum devam ediyorsa, süpürgeyi bölgenizdeki yetkili servis merkezine götürün.
4. **Koku Odacığı:** Temizlik yaparken odanızda ferah bir koku olmasını sağlamak için Majestic® Parfümlerinden birini kullanın.
5. **Emme Girişi:** Hortumu birime buradan bağlayın. Siklon etkisinin ulaştırılmasına yardımcı olur.
6. **Mandallar:** Güç birimi ile toz haznesi arasında hava geçirmez bir bölüm oluşturur. Kolay ve hızlı bir şekilde açılabilir.
7. **Teker Takımı:** Plastik toplu tekerler, halıların üzerinde ve sert zeminlerde pürüzsüz bir şekilde ilerleme olanağı sağlar. Süpürgenin devrilmesini önlemek için her zaman tekerlerden birinin emme girişinin altına gelmesini sağlayın.
8. **Elektrikli Süpürge Ucu Çıkışı:** Elektrikli süpürge ucunu buraya takın.
9. **Uç Yuvası:** En gerekli dört adet süpürme ucunu tek bir dokunuşla ulaşabileceğiniz şekilde saklar.



10

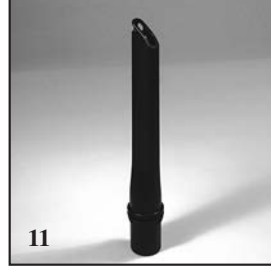

11



12



13



14

MAJESTIC® SÜPÜRGENİN PARÇALARI

- 10. Döşeme Süpürme Ucu ve Fırçası:** İçi doldurulmuş mobilyalar, döşekler ve kalın perdelerin içine işlemiş pisliği temizleyin.
- 11. İnce Uç:** Ulaşması zor yerlere ulaşın.
- 12. Toz Alma Fırçası:** Toz bezi ihtiyacını ortadan kaldırır.
- 13. Çıplak Zemin Fırçası:** Sert ahşap, karo, döşemelik muşamba zeminlerle sert yüzeye sahip diğer zeminleri temizler.
- 14. Elektrikli Süpürge Ucu Takımı:** Elektrikli uç • elektrikli hortum • elektrikli uzatma borusundan oluşur.

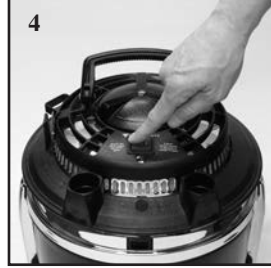
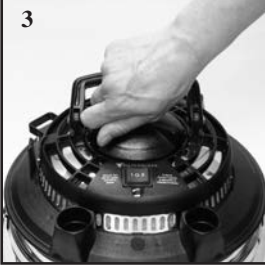

PARFÜM ODACIĞI

Parfüm odacığını kullanma

1. Majestic® elektrikli süpürge­nin üst kısmındaki hava çıkış kapağını hafifçe sola doğru çevirerek ve yukarı kaldırarak çıkarın.
2. Orijinal Health-Mor/ FILTERQUEEN® Parfümlerinden istediğiniz birini, gri parfüm yastığının üzerine bir veya iki kez sıkarak yastığı nemlendirin.

UYARI: YANGIN, ELEKTRİK ÇARPMASI VEYA YARALANMA RİSKİNİ AZALTMAK İÇİN: FILTERQUEEN® Majestic® elektrik süpür­gesinde parfümlü veya alkol tabanlı sıvılar kullanmayın. Az miktarda Orijinal Health-Mor/ FILTERQUEEN® Parfümlerini kullanın. Parfüm yastığını İYİCE ISLATARAK DOYGUN HALE GETİRMEYİN. Kullanım kılavuzunda belirtilen biçimin dışında ve orijinal olmayan Health-Mor FILTERQUEEN® Parfümlerinin kullanılması, motora hasar verebilir ve garantinizi geçersiz kılar.

3. Kapağı yerine takarak ve yerine oturana kadar hafifçe sağa çevirip kilitleyerek parfüm odacığını kapatın.
4. Güç birimini açın ve temizlik yapmaya devam edin. Birkaç dakika içinde Majestic® parfüm odacığının etkisini odanızın her tarafında hissedeceksiniz.

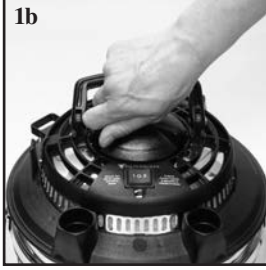
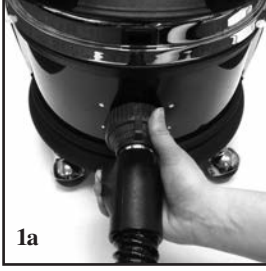

MONTAJ VE ÇALIŞTIRMA

Emici olarak çalıştırma:

- 1a. Hortumun üzerindeki ok işareti ile emme girişindeki metal pimleri birbirine hizalayarak hortumu toz haznesinin üzerindeki emme girişine takın ve çeyrek tur sağa çevirerek kilitleyin.
- 2a. Uzatma borusunu veya süpürge ucunu, erkek tarafı hortuma yerleştirerek ve uç ya da uzatma borusu yerine oturana kadar çevirerek hortuma takın.
3. Aksesuarları ilerleyen sayfalarda önerilen şekillerde kullanın.

Üfleyici olarak çalıştırma:

- 1b. Çeyrek tur sola doğru çevirerek hava çıkış kapağını çıkarın.
- 2b. Hortumun üzerindeki ok işareti ile hava çıkışındaki metal pimleri birbirine hizalayarak hortumu birimin üzerindeki hava çıkışına takın ve çeyrek tur sağa çevirerek kilitleyin.
3. Uzatma borusunu veya süpürge ucunu, erkek tarafı hortuma yerleştirerek ve uç ya da uzatma borusu yerine oturana kadar çevirerek hortuma takın.
4. Aksesuarları ilerideki sayfalarda önerilen şekillerde kullanın.



ELEKTRİKLİ SÜPÜRGE UCU

ELEKTRİKLİ SÜPÜRGE UCUNUN TAKILMASI

1. Cihazı, emici olarak çalışacak şekilde monte edin.
2. Uzatma borusunun dışı tarafını, uzatma borusunun kilitleme düğmesi yerine oturana kadar süpürge ucunun döner boynunun erkek tarafına iterek ucu uzatma borusuna takın. Uzatma borusu, ucun yerde düz olarak kalmasına izin verecek şekilde 90 dereceden daha çok dönebilir.
3. Hortumun diğer ucundan çıkan kabloyu güç birimindeki prize takın.

LÜTFEN DİKKAT EDİN: Hortumun üzerindeki "AÇMA/KAPAMA" işaretleri sırasıyla, uluslararası açma kapama işaretleri olan "T" ve "O" işaretleridir. Bu düğme yalnızca Elektrikli Süpürge Ucunu açıp kapatır. Elektrikli süpürge ucunu açmak için (halılarda), düğmeyi en ileri konuma itin. Elektrikli süpürge ucunu kapatmak için (ahşap, karo ve döşemelik muşamba zeminlerde), düğmeyi geriye doğru çekin.

DİKKAT: Bu hortum elektrik kabloları içerir.

ELEKTRİKLİ SÜPÜRGE UCU

A. ELEKTRİKLİ SÜPÜRGE UCUYLA TEMİZLİK YAPILMASI

Majestic® elektrikli süpürge ucuyla halı yüksekliği ayarı yapmanız gerekmez. Elektrikli süpürge ucunun gövde şekli, her türlü halı üzerinde ve çıplak zeminde etkili bir biçimde çalışmasına izin verecek şekilde özel olarak tasarlanmıştır.

Temizlik yaparken büyük ve yavaş hamleler yapın. Nispeten kalın halılarda, halının tüylerini kaldırmak ve daha kabarık bir görünüm elde etmek için çapraz şekilde süpürün.

Merdivenlerin temizlenmesi:

- Tekerlek takımını güç biriminden çıkarın.
- Majestic® elektrikli süpürgeyi sahanlığa yerleştirin.
- Uzatma borusunu çıkarıp, elektrikli süpürge ucunu doğrudan tutamaca takın.

DEPOLAMA: Elektrikli süpürgeyi kaldırmadan önce hortumu çıkararak, kırılmasını önleyin.

UYARI: Püsküllü veya lifleri gevşek olan halılarda kullanmayın.

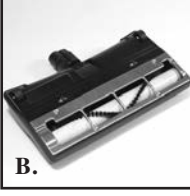

B.

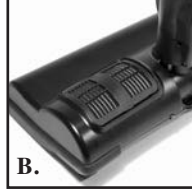

B.



C.

B. DÜZENLİ BAKIM

Elektrikli süpürge ucu:

Majestic® elektrikli süpürge ucunun içinde kullanıcıların servis verebileceği hiçbir parça yoktur. Servis gerektiren herhangi bir durumun ortaya çıkması halinde, lütfen servis için yerel FILTERQUEEN® Dağıtıcınızla bağlantı kurun.

En yüksek temizleme performansını elde etmek için, elektrikli süpürge ucunun döner fırçasının düzenli aralıklarla değiştirilmesi gerektiğini unutmayın. Lütfen servis almak için yerel FILTERQUEEN® Dağıtıcınızla bağlantı kurun.

Elektrikli süpürge ucunun sıfırlanabilir akım kesicisi:

Akım kesici, tıkanması veya döner fırçanın arızalanması durumunda elektrikli süpürge ucunun motorunun hasar görmesini önlemek için tasarlanmıştır. Akım kesiciyi sıfırlamak için, Majestic® elektrikli süpürgeyi kapatın ve fişi prizden çekin. Elektrikli süpürge ucunun içindeki tüm yabancı maddeleri çıkarın ve süpürge ucunun arka tarafındaki kırmızı düğmeye basın. Majestic® elektrikli süpürgeyi fişe takın ve çalıştırın.

C. Güç birimi uyarı ışığı

Bu uyarı ışığının yanması, güç birimi motorunun aşırı ısındığı anlamına gelir. Motor, hasar görmemesi için otomatik olarak durdurulur. Majestic® elektrikli süpürgeyi kapatın ve fişi prizden çekin. Motorun soğumasını bekleyin. Hava akışının tıkanmış olması böyle bir duruma yol açabilir. Takılan uçta, hortumda ya da boruda tıkanma olup olmadığını kontrol edin. Filtrelerin değiştirilmesi gerekebilir. Yukarıdaki kontrolleri yapmanıza karşın durum devam ediyorsa, Majestic® elektrikli süpürgeyi bir Yetkili Servis Merkezine götürün.

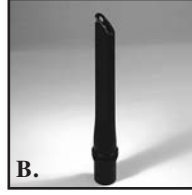
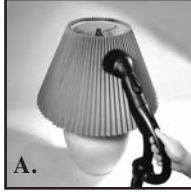

SÜPÜRGE UÇLARI

A. TOZ ALMA FIRÇASI

Kolayca toz almak için

Majestic® elektrikli süpürgeyi emici olarak çalışacak şekilde monte edin.

Yuvarlak fırçayla tüm toz alma işlemlerinizi gerçekleştirin. Bu süpürme ucu, toz bezi ihtiyacınızı neredeyse tamamen ortadan kaldırır. Cilalı mobilyalar, en narin bez abajurlar veya toz biriken herhangi başka bir yerde bu ucu kullanabilirsiniz.

Genel toz alma: Fırçayı doğrudan hortuma takın. Kısa ve yumuşak hamlelerle temizlik yapın; açıklığı kapatacağı ve dolayısıyla emme gücünü keseceği için ucu sert bir şekilde bastırmayın.

Fırçanın temizlenmesi: Hortumun açık ucunu fırçanın kıllarının üzerinde gezdirin. Çok kirli veya ıslı yüzeylerin tozunu aldıysanız, fırça kısmını lastik yuvadan çıkarın, sabunlu suyla yıkayın ve yerine takmadan önce kurumasını bekleyin.

B. İNCE UÇ

Ulaşılması güç yerler için

Majestic® elektrikli süpürgeyi emici olarak çalışacak şekilde monte edin.

Doldurulmuş mobilyalarda minderlerin arkası, şiltelerin kıvrımları ve dikişleri, yatak yayları, çekmece kenarları, radyatörler ve ulaşılması güç olan diğer yerlerdeki tozları ve kirleri temizlemek için ince ucu kullanın.

NOT: Radyatörleri temizlerken, ince ucu önce emici olarak kullanın; ancak petekler tozlara ulaşamayacak kadar darsa, radyatörün altına nemli bir bez ya da gazete kağıdı serip, Majestic® elektrikli süpürgeyi üfleyici olarak çalışacak şekilde ayarlayın ve tozu bezin ya da gazetenin üzerine püskürtün.

Üfleyici şeklinde ayarlanan Majestic® elektrikli süpürgeyi ince uçla birlikte, buzdolabınızın buzunu çözmek, halılarınızı havalandırmak veya parti balonlarını şişirmek için kullanabilirsiniz.

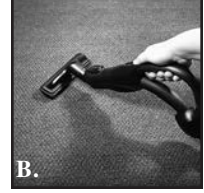

SÜPÜRGE UÇLARI

A. ÇIPLAK ZEMİN FIRÇASI

Sert zeminler ve duvarlar için

Majestic® elektrikli süpürgeyi emici olarak çalışacak şekilde monte edin.

Karo, döşemelik muşamba, ahşap ve beton gibi sert yüzeyli zeminler için idealdir. Çıplak zemin fırçası, geniş bir alanı tek hamlede temizler. Aynı zamanda duvarların, paravanların, tavanların, gölgeliklerin veya her türlü düz yüzeyin temizlenmesinde etkilidir.

NOT: Duvar yüzeylerini temizlerken, her zaman aşağıdan yukarıya düz bir hat üzerinde çalışın.

Sert yüzeylerin temizlenmesi: Fırçayı uzatma borusunun ucuna takın ve elektrikli süpürge ucunu kullandığımız şekilde kullanın.

Fırçanın temizlenmesi: Her kullanımdan sonra hortumun açık ucunu fırçanın üzerinde geçdirerek, fırçanın üzerindeki pislikleri, iplikleri, vb. temizleyin. Fırça kirlenirse, az sabunlu suyla yıkayın ve açık renkli yüzeyler üzerinde kullanmadan önce kurumasını bekleyin.

B. DÖŞEME SÜPÜRME UCU VE FIRÇASI

Döşemeler ve kalın perdeler için

Majestic® elektrikli süpürgeyi emici olarak çalışacak şekilde monte edin.

Doldurulmuş mobilyaların ve şiltelerin temizlenmesi: Derinlere işlemiş tozları almak için süpürme ucunu fırçasız kullanın; kumaşın üzerinde iplik parçaları, tiftik, vb. varsa süpürme ucunu fırça ile birlikte kullanın.

Perdelerin ve drapelerin temizlenmesi: Uzatma borusunu hortuma takın. Ağır perdeler için, süpürme ucunu doğrudan uzatma borusuna takın. Hassas perdeler için süpürme ucunu ve fırçayı kullanın. Fırça, hassas malzemelerin süpürme ucunun içine çekilmesini önler.

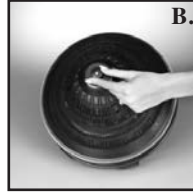

A. FİLTRE KONİLERİNİN DEĞİŞTİRİLMESİ

En iyi performansı elde etmek için, Konileri imalatçı tarafından önerilen şekilde değiştirin:

- ▼ BioCone™ filtreler – her ay
- ▼ MEDIpure® – her 6 ayda bir
- ▼ Düz Disk Filtre – her 6 ayda bir

DİKKAT: Filtre Konileri takılı değilken güç birimini çalıştırmayın.

TAKLİTLERİNDEN SAKININ: Orijinal Health- Mor/FILTERQUEEN Filtre Konilerini kullanın. Taklit ürünler performansın düşmesine ve elektrik süpürgezinin hasar görmesine neden olabilir.

1. Fişi prizden çekin ve hortumu güç biriminden çıkarın.
2. Yanlardaki mandalları açın ve güç birimini toz haznesinden çıkarın.
3. MEDIpure® Koniye çıkarın ve kenara koyun ya da yeni Koni takıyorsanız, eskisini atın.
4. Toz haznesinin içindekileri büyük, ağzı açık bir çöp torbasına boşaltın. Kullanılmış BioCone™ Filtre Konisi dahil olmak üzere haznenin içerisindeki her şeyin çöp torbasına düşmesini sağlayın. Tüm tozları ve/veya kokuları gidermek için toz haznesini yıkayabilir ve iyice kurulayabilirsiniz.
5. Yeni BioCone™ Filtre Konisini açın. Koninin ucunu, toz haznesinin alt tarafındaki Filtre Konisi yerine yerleştirin. Koninin tüm kenarlarının, toz haznesinin contasıyla aynı hizada olduğundan emin olun.
6. BioCone™ Filtrenin içine MEDIpure® Koniye yerleştirin.
7. Güç birimini yerine takıp, yan taraftaki mandalları kilitleyin. BioCone™ Filtre Konisinin üç çıkıntısının da güç biriminin dışından görülebildiğinden emin olun.

B. DÜZ DİSK FİLTRENİN DEĞİŞTİRİLMESİ

1. Fişi prizden çekin ve hortumu güç biriminden çıkarın.
2. Yanlardaki mandalları açın ve güç birimini toz haznesinden çıkarın.
3. Koni koruyucusunu çıkarın. Ardından, plastik tutucu halkayı parmağınızla geriye doğru çekip, dışarıya çıkararak Düz Disk Filtreyi çıkarın.
4. Düz Disk Filtreyi değiştirin. Filtreyi perdenin orta bölümüne yerleştirin. Halkayı sıkıştırarak koruyucu halkayı yerine takın. Halkanın, plastik perdenin üç çıkıntısının altında iyice oturduğundan emin olun. Koni korumasını yerine takın. Koninin dış kenarının, güç biriminin çevresindeki lastik kenara oturduğundan emin olun ve vidayı yerine takın.

GARANTİ

HMI Industries, Inc. Majestic® Ev Temizlik Sistemi kap birimi, motoru, hortumu, çubuğu, güç başlığı ve eklentilerinin malzeme ve işçilik konusunda satın alınma tarihinden itibaren beş yıl boyunca hatasız olacağını ve güç başlığı motorunun malzeme ve işçilik konusunda satın alınma tarihinden itibaren üç yıl boyunca hatasız olacağını garanti eder. Bu garanti şunları kapsamaz: (1) Majestic®'in ticari, kurumsal, mesleki kullanımını, kiraya verilmesi veya diğer ev içi kullanım harici kullanımlar; (2) fırçalar, kayışlar, rulmanlar, contalar ve filtreler dahil fakat bunlarla sınırlı olmamak üzere olağan şekilde eskiyen öğeler; (3) ihmal veya yanlış kullanımdan kaynaklanan hasarlar; (4) cihazın bilgi levhasında belirtilen akım veya voltaj değerlerinden farklı değerlerden kaynaklanan hasarlar; (5) HMI Industries veya onun yetkili Distribütörleri ve/veya Servis Merkezleri harici bir yerde yapılmış servis işleminde kaynaklanan hasarlar; (6) taşıma, teslim alma, kargo, eve çağırma veya servise gönderme masrafları; ve (7) orjinal olmayan parçalar ve/veya filtreler kullanılması sebebiyle oluşan hasarlar.

HMI Industries, Majestic®'in veya hatalı parçanın satın alındığı yetkili Distribütöre veya Quality Assurance Department, HMI Industries, 13325 Darice Parkway, Unit A, Strongsville Ohio 44149, U.S.A adresine veya HMI Industries'den yazılı izin alarak diğer garanti hizmeti sunmaya yetkili herhangi bir kişiye faturası ve seri numarasıyla birlikte, taşıma ücreti gönderen tarafından karşılanmak şartıyla gönderilmesi durumunda bu garanti kapsamındaki herhangi bir hatalı parçayı tamir edecek veya değiştirecektir. Garanti hizmeti sunmaya yetkili diğer kişiler hakkında bilgiyi 440-846-7800 numaralı telefonu arayarak HMI Industries Müşteri İlişkileri Departmanından edinebilirsiniz. Majestic® veya parçası incelenmeden sonra malzeme veya işçilik konusunda hatalı bulunursa, HMI Industries'in tercihi doğrultusunda tamir edilecek veya değiştirilecek ve göndericiye geri gönderilecektir. Majestic®'in garanti süresi içinde satın alındığı yetkili Distribütör veya HMI Industries harici biri tarafından, HMI Industries'den yazılı izin almaksızın hatalı parçasının değiştirilmesi veya servis hizmetine tabi tutulması durumunda oluşacak zararlar telafi edilmeyecektir.

Aşağıdaki tüm koşullar sağlanmadıkça bu garanti hükümsüz ve geçersizdir: (1) Majestic®'in HMI Industries'in yetkili bir Distribütöründen alınmış olması; (2) Majestic®'in imalatçı seri numarasının değiştirilmemesi, tahrif olmaması veya silinmemesi; (3) Majestic®'in kullanıcı talimatları el kitabına uygun şekilde kullanılmış olması ve kötüye kullanılmamış olması; (4) Majestic® ile yalnızca orjinal FilterQueen® filtreler ve/veya parçalar kullanılmış olması.

Bu garanti kapsamında yapılan herhangi bir tamir veya hatalı parça değişimi bir yıl süreyle veya garanti sona erene kadar (hangisi daha uzun ise) garantili olacaktır.

Majestic®'iniz için başka herhangi bir garanti verilmemektedir. Garantiler, ticari elverişlilik veya özel bir amaca uygunluk dahil olmak üzere zımni garantiler, işbu belgede verilen açık garantinin yürürlüğü süresiyle sınırlıdır. Bu garantinin ihlal edilmesi sonucunda oluşacak olan hasarlar bu garantinin kapsamı dışındadır.

HMI Industries herhangi birinin herhangi bir ilave yükümlülük üstlenmesini kabul etmemekte ve izin vermemektedir.

Bu garanti size belirli yasal haklar tanımaktadır, bunların haricinde eyaletten eyalete değişen diğer haklarınız da mevcuttur.

Bu garantideki herhangi bir sınırlamanın iptali kalan kısımların geçerliliğine etki etmez.

ÖMÜR BOYU SERVİS HAKKI

HMI Industries garanti süresinin bitmesinin ardından herhangi bir zamanda, Majestic®'in kap motoru ve/veya güç başlığı motorunu, aşağıda belirtilen şart ve koşullarda olmak kaydıyla onarmayı veya değiştirmeyi kabul eder.

1. Majestic® ilk sahibinin tasarrufunda olmalı, yalnızca ev içinde kullanılmış olmalı ve faturası yanında olmalıdır. Servis politikası ticari, kurumsal, mesleki kullanıma maruz kalmış, kiraya verilmiş veya diğer ev içi kullanım harici kullanıma maruz kalmış bir Majestic® için geçerli değildir.
2. Majestic® satın alındığı yetkili Distribütöre veya Quality Assurance Department, HMI Industries, 13325 Darice Parkway, Unit A, Strongsville Ohio 44149, U.S.A adresine taşıma ücreti gönderen tarafından karşılanmak şartıyla geri gönderilmelidir. Geri dönüş taşıma ücreti müşteri tarafından karşılanmalıdır.
3. Majestic® kap motorunun onarılması için istenecek maksimum ücret 99 ABD Doları, güç başlığı motorunun onarılması için istenecek maksimum ücret 29 ABD Dolarıdır; bu ücret Majestic® motoru ve/veya güç başlığı motorunun doğru çalışır hale getirilmesi için kullanılacak tüm parçaların ve işçiliğin ücreti dahildir. Majestic®'in onarım için teslim alındığı zamanda Majestic®'in eksik parçaları için, eğer bu parçalar Majestic®'in doğru çalışır hale getirilmesi için gerekliyse ve kap motoru ve/veya güç başlığı motoru haricinde başka bir parça istendiye, o zamanın fiyatları üzerinden ücretlendirme yapılacaktır.

4. Eğer onarımda malzeme ve işçilik konusunda bir hata varsa, Majestic®'in HMI Industries'e veya onarımı yapan yetkili Distribütöre taşıma ücreti gönderen tarafından karşılanarak onarımdan sonra iki yıl içerisinde gönderilmesi koşuluyla bir ücret talep edilmeksizin tekrar onarılacaktır. Önceki onarımın faturası Majestic® ile birlikte gönderilmelidir.
5. Aşağıdaki tüm koşullar sağlanmadıkça servis anlaşması hükümsüz ve geçersizdir:
- Majestic®'in yetkili Distribütörden satın alınmış olması;
 - Faturasının yanında gönderilmesi;
 - Majestic®'in imalatçı seri numarasının değiştirilmemesi, tahrip olmaması veya silinmemesi;
 - Güç birimindeki hasarın yanlış kullanım, ihmal, bilgi levhasında belirtilen akım veya voltaj değerlerinden farklı değerlerde kullanım veya orjinal FilterQueen® filtre konileri veya parçaları haricinde bir parça kullanımından kaynaklanmamış olması. .

WEEE Geri Alma ve Geri Dönüşüm

Atık Elektrikli ve Elektronik Cihazlar (WEEE) konusundaki AB Direktifi, AB ülkelerinde satılan elektrikli süpürge ve hava temizleyicilerinin üreticilerinin aşağıdakileri yerine getirmesini gerektirmektedir:

1. yeni elektrikli süpürge ve hava temizleyicilerini, müşterilere bunların geri dönüştürülmesi gerektiği konusunda bilgi vermek için etiketlemek
2. elektrikli süpürgeleri ve hava temizleyicilerini, kullanılabilir ömürlerinin sonunda müşterilerden geri almak ve
3. cihazların geri dönüşümlerini ve yeniden kullanımlarını finanse etmek.

WEEE Direktifi 13 Ağustos 2005 tarihinde yürürlüğe girer ve imalatçıların geri dönüşümle ilgili hedef amaçları, en geç Aralık 2006 itibarıyla karşılamaları gerekmektedir.

WEEE Uyum Beyanı

Yetkili distribütörümüz vasıtasıyla, Health-Mor olarak, ilgili AB ülkesinin münferit geri dönüştürme kuralları uyarınca, ürün ömrünün sonunda, elektrikli süpürgeleri ve hava temizleyicilerini geri alacağız.

